



memmert
Experts in Thermostatics

IPPplus系列操作说明书



www.memmert.com

电话：021-50477278

售后服务电话 021-50477275

美墨尔特（上海）贸易有限公司



1、箱体结构



- 1.控制面板
- 2.On/Off开关
- 3.内部风扇
- 4.不锈钢格栅板
- 5.内腔
- 6.铭牌
- 7.门把手
- 8.旋钮按键
- 9.USB接口



2、使用环境

1. 温湿度环境:

环境温度: 16-28°C

环境湿度: 最大70%, 无冷凝

2. 安装环境:

工作电源: 230V(±10%), 50/60Hz

上部间隔最少20cm, 左右间隔至少5cm, 后部间隔至少15cm (如下图所示)

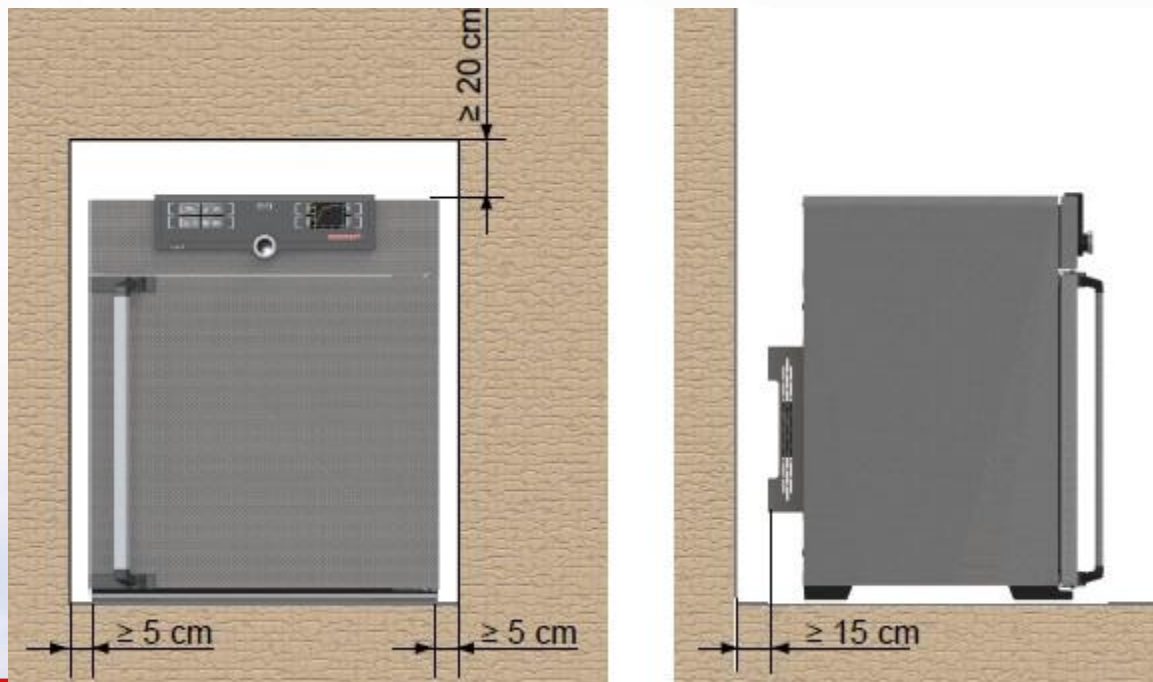



3、产品操作

■ 3.1连接电源和水箱：

如下图所示，连接电源

鉴于接口匹配度考虑，请使用原厂电源线，如缺失
请联系供应商，或拨打首页中电话





■ 3.2 开机

如下图所示，通过按On/Off开关，可以开启和关闭设备
按下为开，弹起为关

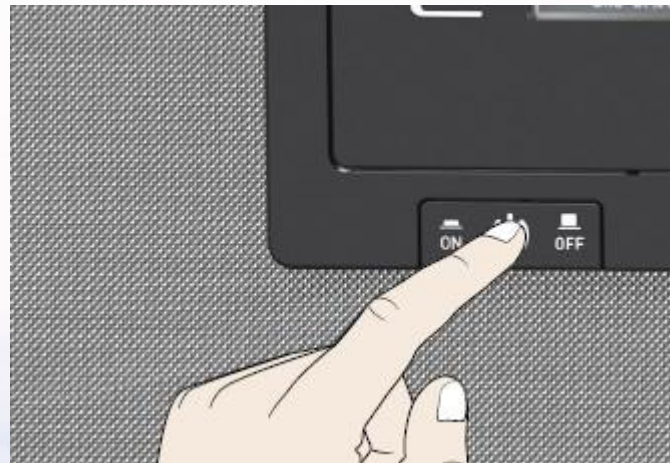

3.3 常规控制面板操作



memmert
Experts in Thermostatics

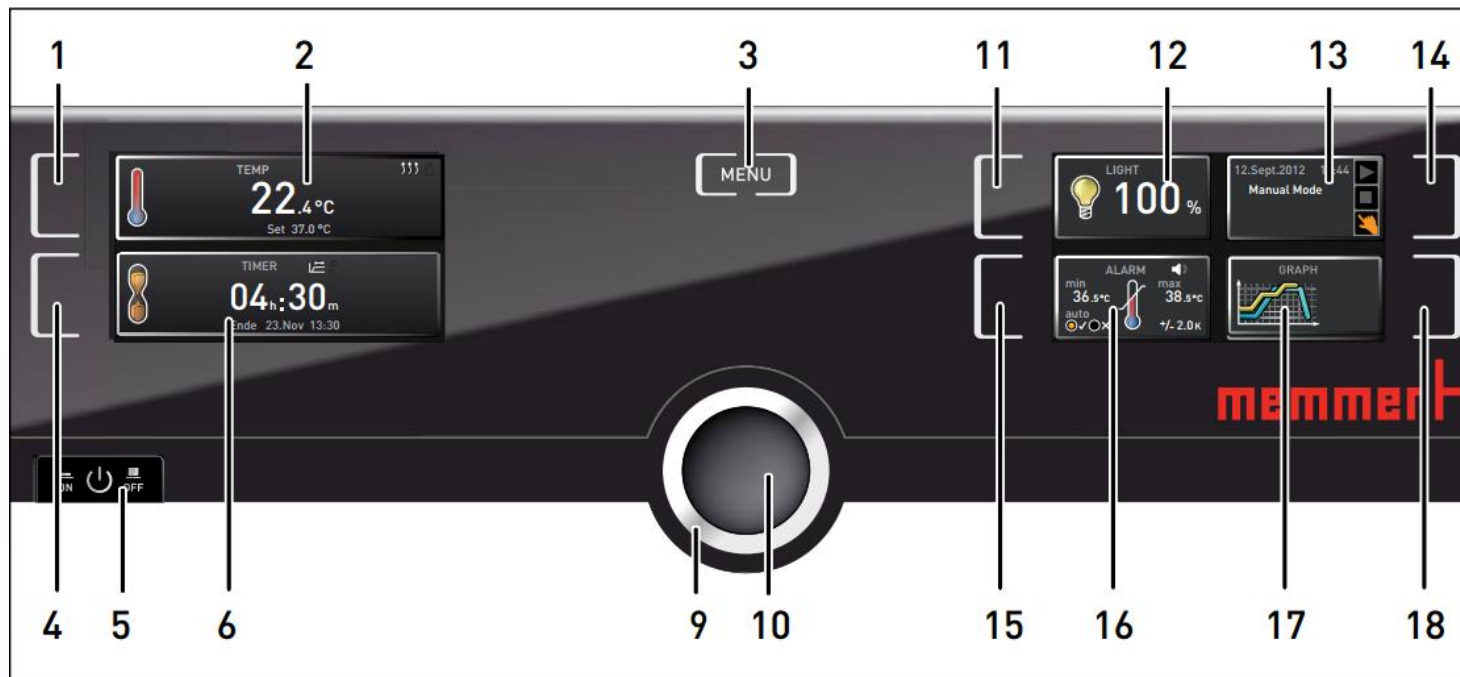

1. 温度 触摸屏激活区域

2. 温度实际值/设置值 显示

3. 菜单

4. 倒计时触摸屏激活区域

5. On/Off开关

6. 倒计时设置值 显示

9. 旋钮

10. 确认键

11. 光照 触摸屏激活区域 (选配)

12. 光照设置值 显示

13. 模式 显示

14. 编程 触摸屏激活区域

15. 温度报警 触摸屏激活区域

16. 温度报警设置值 显示

17. 数据回看 显示

18. 数据回看 触摸屏激活区域



3.3.1 温度设置

第一步，触摸温度 触摸屏激活区域

第二步，旋转旋钮调节温度设定值（0-70°C）

第三步，按确认键完成设置

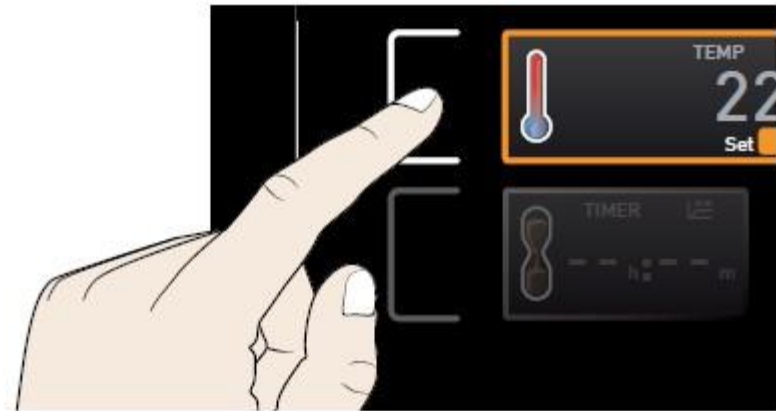

此时在温度显示区域有两个数值
一个是箱体实际温度，另外一个
是箱体设置温度

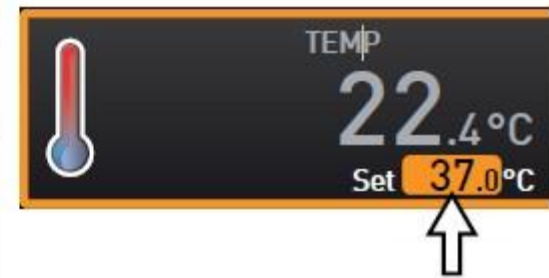

设置完毕后，箱体会加热或制冷，
达到设置温度并一直保持下去

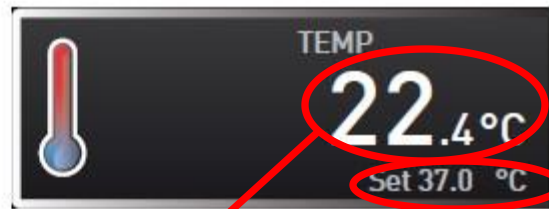
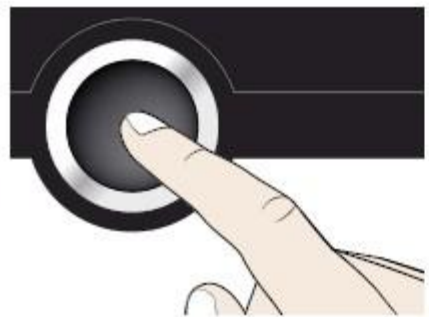

实际温度

设置温度



3.3.2 倒计时设置

第一步，触摸倒计时触摸屏激活区域

第二步，旋转旋钮调节倒计时设定值（最大99天23小时）

第三步，按确认键完成设置

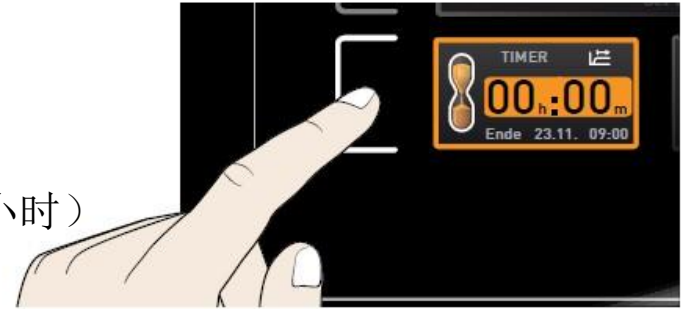

设置完毕后，箱体会加热或制冷，加湿或除湿

达到设置温度后，按照设置时间开始倒计时

倒计时结束后进入待机状态

如声音功能开启会有提示音

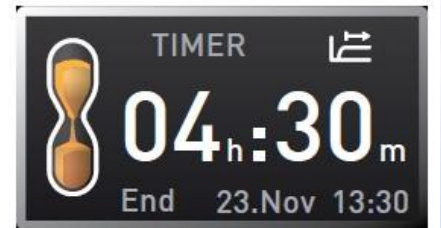
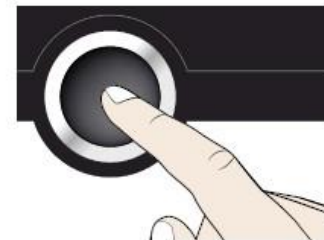



3.3.3 模式选择

1) 程序开启模式：运行选定的程序（略）

程序终止模式：终止正在运行的程序（略）

（如需要启动程序请参阅英文说明书，或咨询
供应商技术人员）

2) 手动模式：可手动设置温度值，
达到设置温度值并一直保持下去

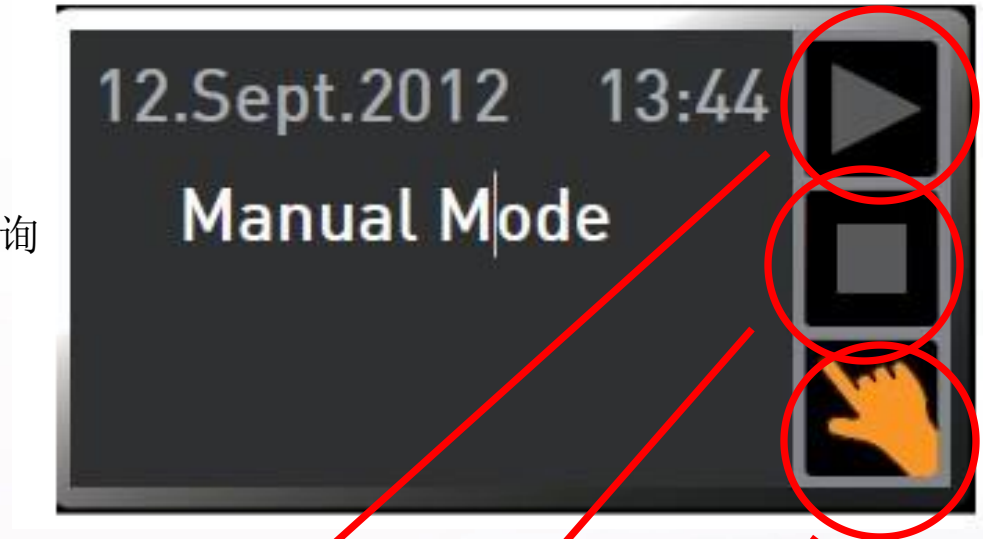

程序开启

程序终止

手动模式

制药行业客户，请将模式始终调整在手动模式下

3.3.4 温度保护设置

第一步，触摸温度报警 触摸屏激活区域

第二步，按下确认键，进入温度保护设置

第三步，旋转旋钮可设置**低温保护值**

第四步，按下确认键，低温保护值设置完毕，

图标跳到高温保护值

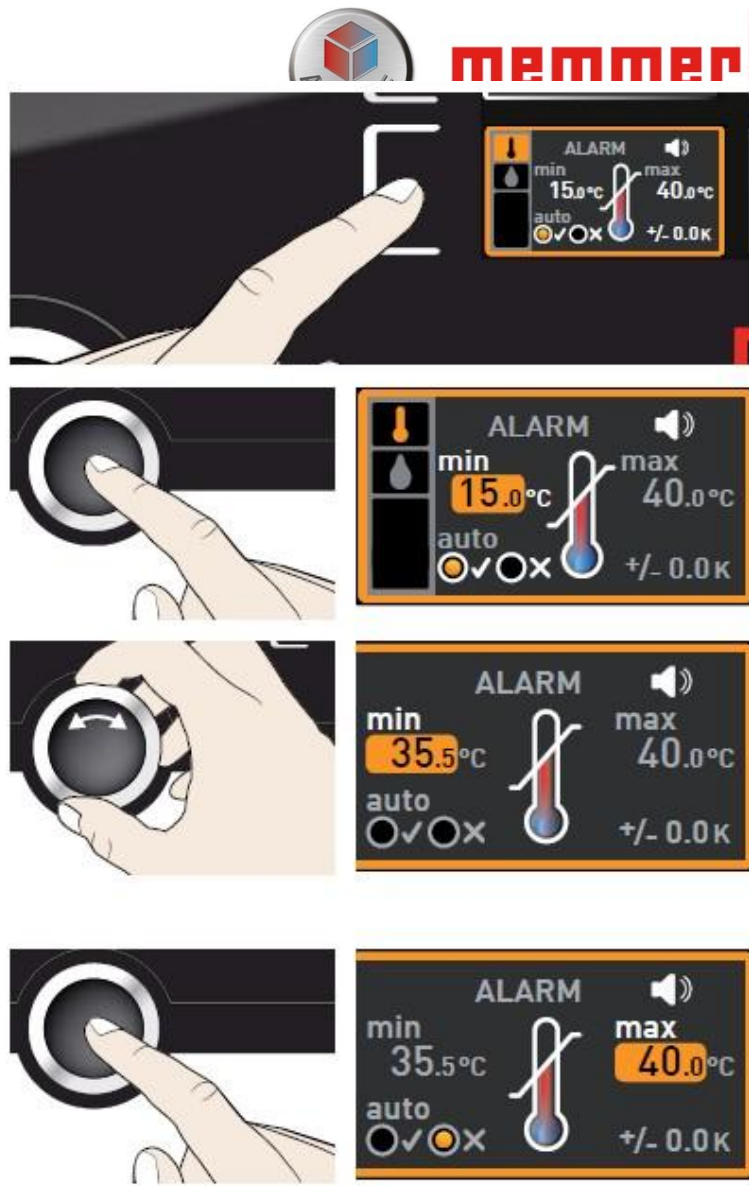



3.3.4过温保护设置

第五步，旋转旋钮可设置**高温保护值**

第六步，按下确认键，高温保护值设置完毕，

图标进入**ASF**是否开启

第七步，旋转旋钮可开启关闭**ASF**功能

制药行业客户建议选择关闭此功能

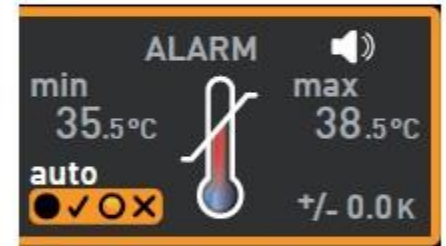
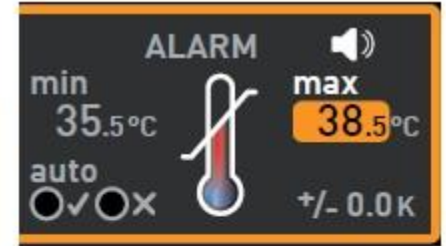



3.3.4过温保护设置

第八步，按下确认键，图标进入ASF设定值

第九步，旋转旋钮设置ASF设定值

第十步，按下确认键，完成温度保护设置

制药行业无需设置ASF设定值





3.3.5一周数据回看

第一步，按右下角触摸屏进入数据回看

第二步，按左下角触摸屏，准备调节回看日期

第三步，旋转旋钮可向前向后回看数据（最多一周前）

第四步，按右上角触摸屏，准备调节放大缩小

第五步，旋转旋钮可放大缩小图像

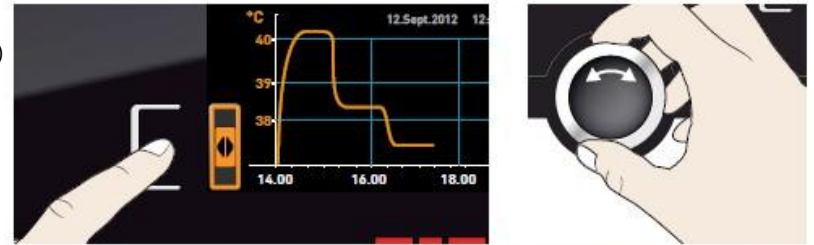



3.3.5一周数据回看

第六步，按左上角触摸屏进入温度选择

第七步，按下确认键，选择完毕

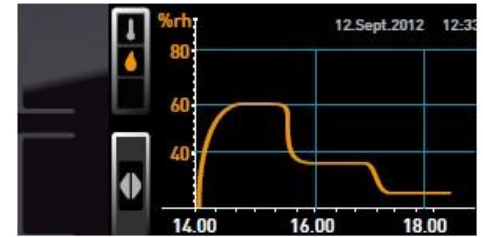
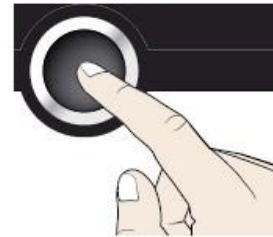
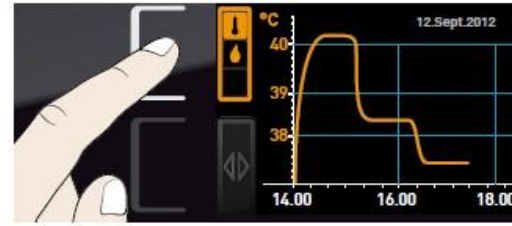



■ 3.4 菜单目录下控制面板操作

按Menu键，进入菜单目录
下控制面板操作



1.3.4 菜单目录下控制面板操作

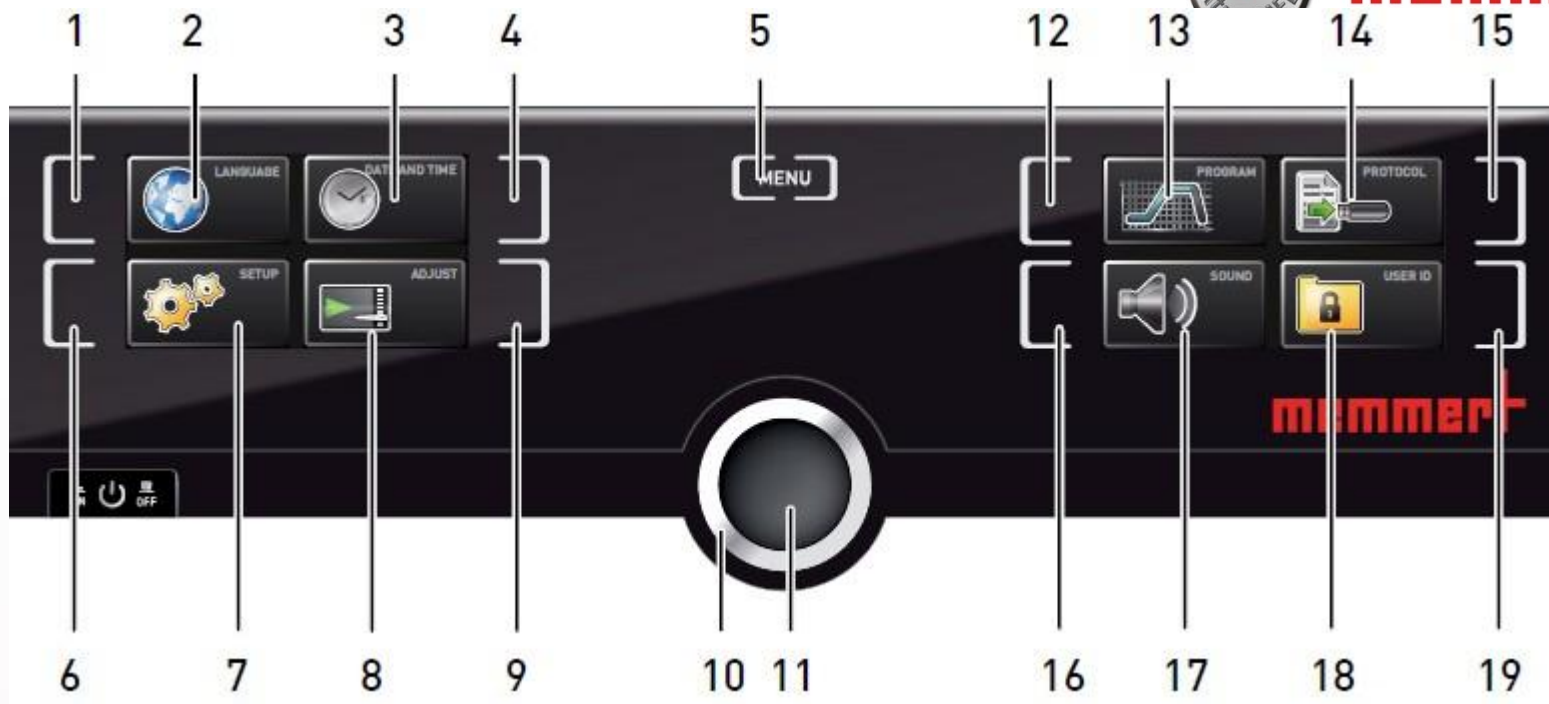

1.语言 触摸屏激活区域

2.语言 显示

3.时间 显示

4.时间 触摸屏激活区域

5.菜单

6.设置 触摸屏激活区域

7.设置 显示

8.校准 显示

9.校准 触摸屏激活区域

10.旋钮

11.确认键

12.编程 触摸屏激活区域

13.编程 显示

14.U盘数据导出 显示

15.U盘数据导出 触摸屏激活区域

16.声音 触摸屏激活区域

17.声音 显示

18.用户ID锁（选配） 显示

19.用户ID锁（选配） 触摸屏激活区域



3.4.1 语言

可选择英语、德语、法语，西班牙语





3.4.2 设置

可修改IP地址（联网时使用，此处略）、子网掩码（联网时使用，此处略）、单位（ $^{\circ}\text{C}$ 或 $^{\circ}\text{F}$ ）、报警温度、定时模式、平衡

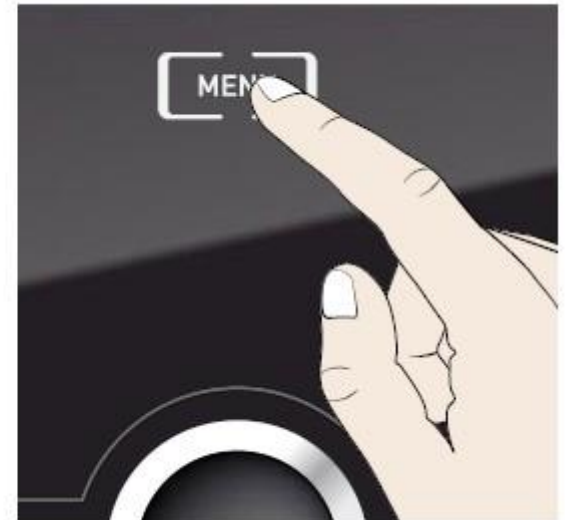



3.4.3时间

可修改日期、时间、时区（中国地区选择GMT+8）、夏令时（中国地区选择否）





3.4.4 校准

可校准温度

Temperature	Cal1	5.0 c	-0,2 K
	Cal2	20.0 c	+0,1 K
	Cal3	37.0 c	-0,2 K



3.4.4 校准

如设置温度 30°C ，显示温度也会达到 30°C ，此时箱体内标准温度探头显示 31.6°C 则需要在此处调节校准值为 $+1.6^{\circ}\text{C}$ （如下图所示）

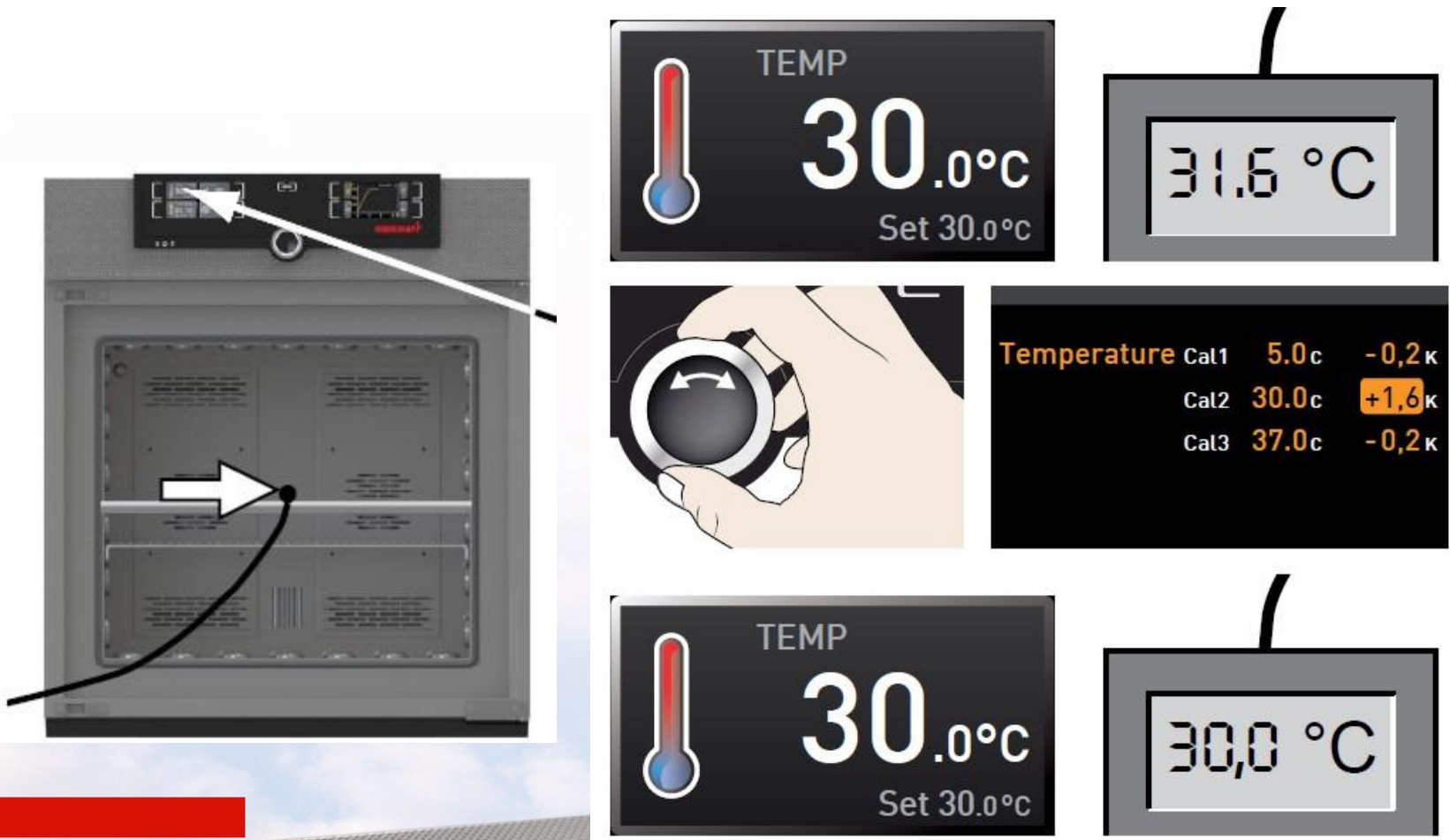



3.4.5编程（略）

请参阅软件编程操作说明及
英文说明书

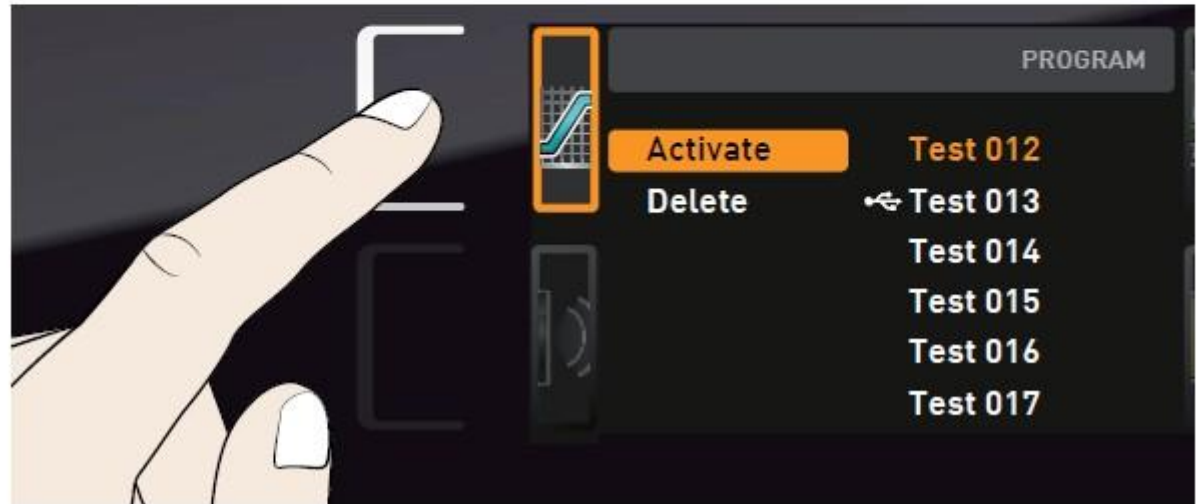
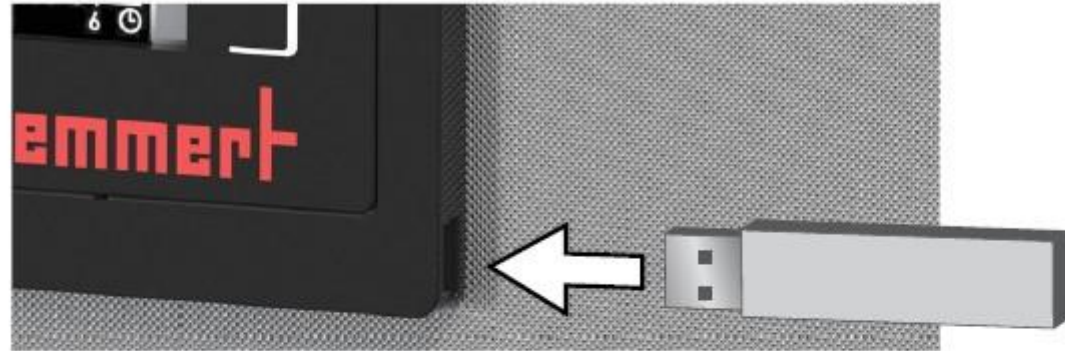



3.4.6 声音

可选择开启关闭按键声音、结束是否有提示音、报警是否有声音等

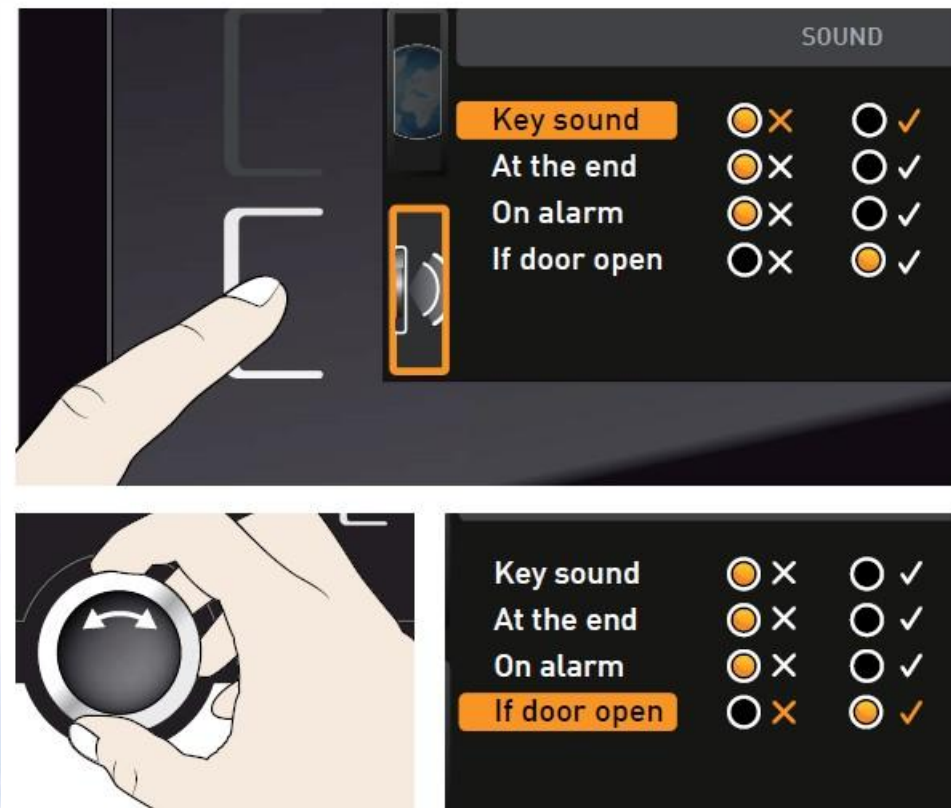

3.4.7U盘数据导出

第一步，插入U盘

第二步，触摸U盘数据导出触摸屏激活区域、

第三步，旋转旋钮选择要导出的数据量：

一周，一月还是全部

第四步，按下确认键，数据会导入U盘

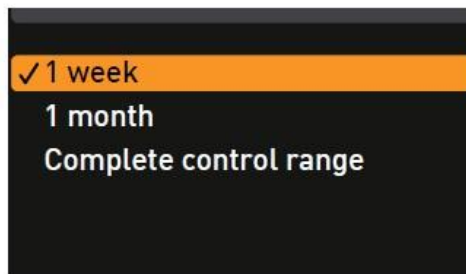
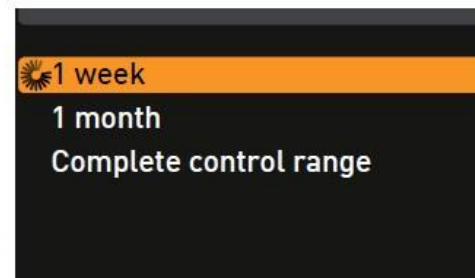
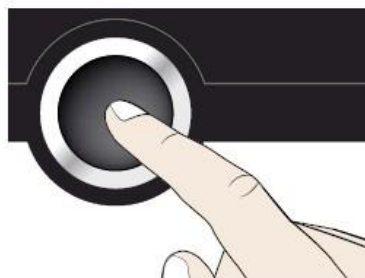



3.5 几个特殊功能

3.5.1 远程监控系统开关

1、一旦启动此功能，会在温度显示区上方显示连接提示符（如右图箭头所示）

2、开启操作在**Setup**菜单（需按**Menu**进入）的第二屏

3、**Remote Control** 默认关闭

4、该功能主要有如下几档：

Off

Read Only

Write

Write+ Alarm.

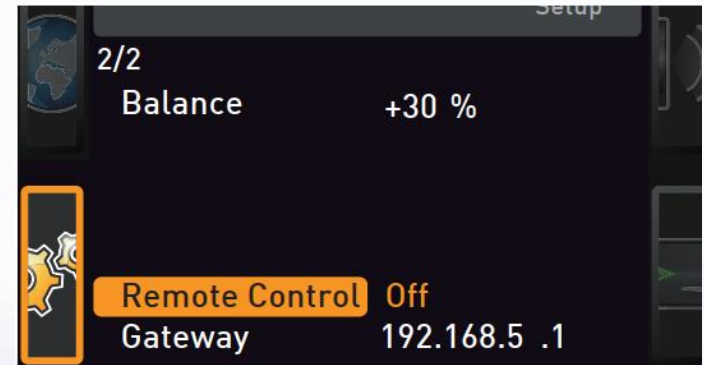
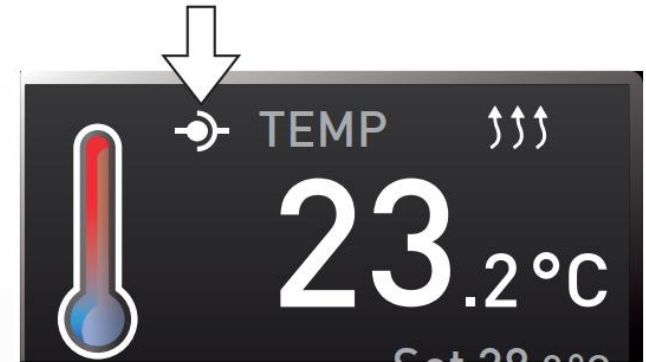

通常，利用电脑网络远程监控时选择**Read Only**就足够了



3.5 几个特殊功能

3.5.2 User ID 控制卡（选配）

1、一旦启动此功能，会在温度显示区右上角显示锁定提示符（如右图箭头所示）

2、开启操作在User ID菜单（需按Menu进入,参见P16图）

3、User ID 默认关闭

4、该功能激活后可以对部分功能或所有功能进行锁控，在没有该User ID插入的情况下无法进行查看或更改操作

5、该功能中锁控参数的圈选与移除工作可借助配备软件进行，AtmoCONTROL软件的Options菜单里有相应参数清单。

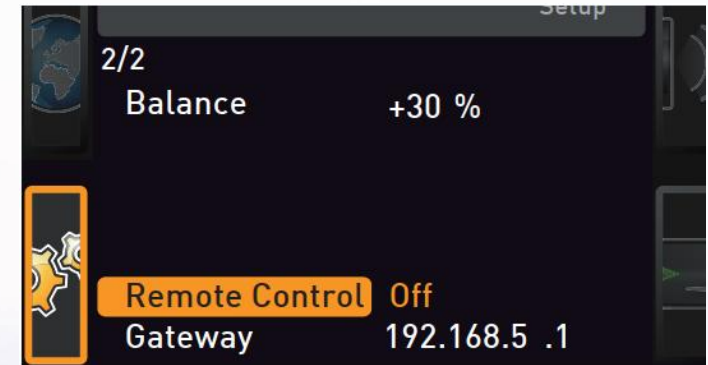
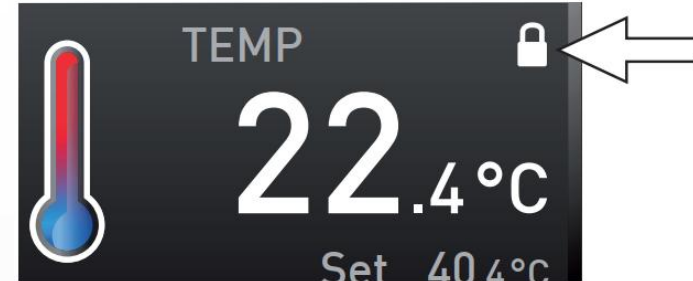



4、仪器保养

Memmert 售后服务电话 021-5047 7275

4.1工作腔体和表面

建议用不锈钢专用清洁剂定期擦拭，切勿使用含氯的清洁剂

4.2塑料部件

切勿使用腐蚀性或溶剂型清洗剂清洁塑料部件

4.3玻璃表面

玻璃表面可以用市售的玻璃清洗剂清洗。

4.4后部半导体元件

请定期用吸尘器或刷子清理半导体元件内的灰尘

4.5 请关注按键操作的灵活性与舒适度，一旦发现按键操作失灵或艰涩，请联系供应商或售后服务人员。

